

快速指南

線路連接

主機

- ① 用力按下插頭以連接交流電源變壓器和主機。
- ② 通過掛鉤固定電線。
- ③ 將交流電源變壓器連接至電源插座。
- ④ 連接電話線到主機，然後再把電話線連接至電話線插口，直至您聽到“咔嚓”聲。
- ⑤ 如果您有寬頻 (DSL/ADSL) 服務，則需要使用寬頻 (DSL/ADSL) 濾波器 (沒有隨附)

注意:

- 請僅使用隨附的 Panasonic 交流電源變壓器* 1
- 請僅使用隨附的電話線。

*1 PNLV226BX: KX-TGH260BX

PNLV226E: KX-TGH260UE

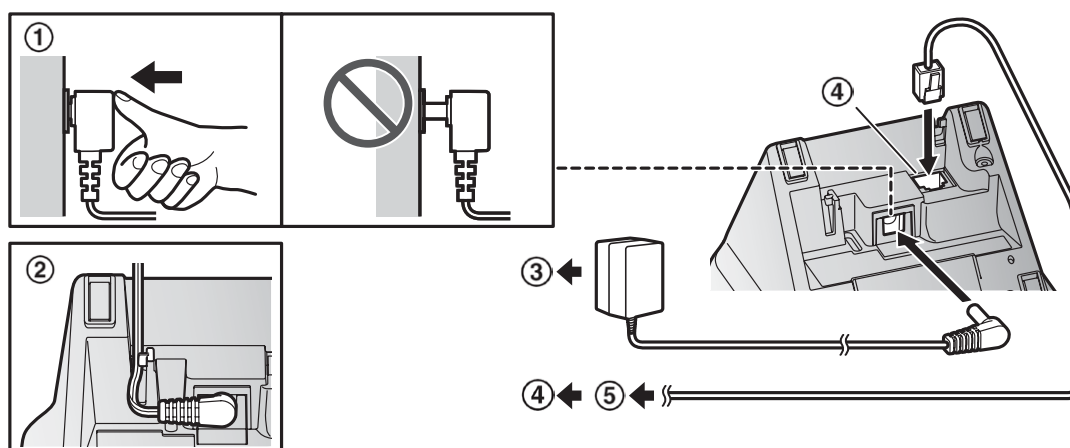

如有任何查詢，歡迎致電產品熱線(+852) 2313 0666。

For English version of quick guide, please download from "Support" under the product category at <http://www.panasonic.oa.hk/english>

電池安裝/電池充電

充電約 7 小時。

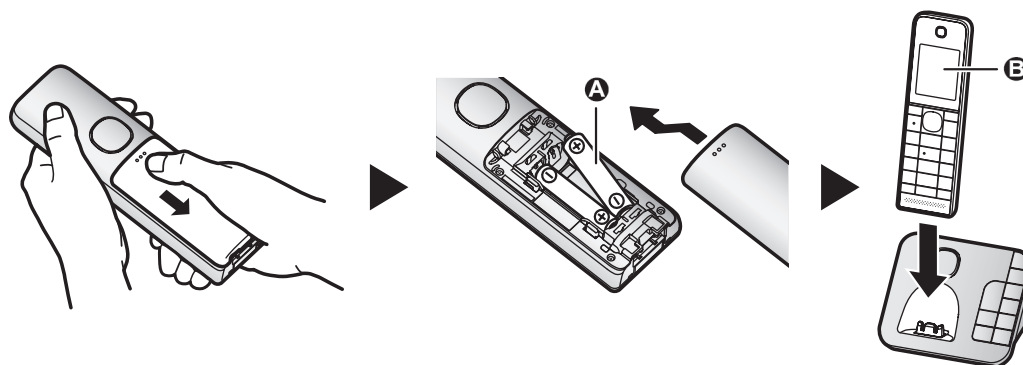

注意:

- 謹請使用 AAA (R03) 尺寸的鎳氫 (Ni-MH) 充電電池(A)。
- 請勿使用鹼性/錳/鎳鎘 (Ni-Cd) 電池。
- 請確認置入的電極正確 (⊕, ⊖) 。
- 請根據顯示屏上的指示設置。
- 確認顯示 “Charging” (充電中)(B)。

操作貼士

功能鍵

只要按一個功能鍵，您便可以從顯示屏中直接選擇所顯示的功能。

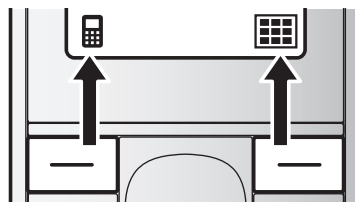

導航鍵

符號	意義	
[▲]	[▲]	Up (上)
[▼]	[▼]	Down (下)
[◀]	[◀]	Left (左)
[▶]	[▶]	Right (右)

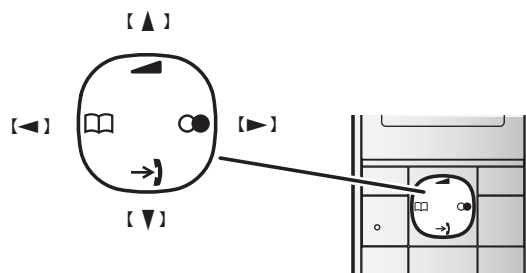

- [▲]/[▼]/[◀]/[▶] : 捲動不同的清單及項目。
- [▲] 或 [▼] (▲) : 在通話時調整聽筒或揚聲器音量。
- [▶] (來電顯示清單): 檢視來電顯示記錄。
- [◀] (電話簿): 檢視電話簿項目。
- [●] (重撥): 檢視重撥清單。

顯示語言(子機) [預設: "English" (英文)]

- 1 **【■】** (right soft key 右功能鍵) **# 1 1 0**
- 2 **【↕】**: 選擇想要的語言。→ **【OK】** → **【☎】**

時間與日期 (子機)

- 1 **【■】** (right soft key 右功能鍵) **# 1 0 1**
 - 2 輸入目前的年、月和日。→ **【OK】**
 - 3 輸入目前的小時和分鐘。
 - 4 **【OK】** → **【☎】**
- 輸入日期的次序會因所選擇的語言而有所不同。
例如:
Arabic/Persian (阿拉伯語/波斯語): Year/Month/Date (年/月/日)
English (英語): Date/Month/Year (日/月/年)

撥號模式 (子機) [預設: "Tone" (音頻)]

- 1 **【■】** (right soft key 右功能鍵) **# 1 2 0**
- 2 **【↕】**: 選擇想要的設定。
- 3 **【OK】** → **【☎】**

固網電話錄音系統，錄製待接訊息(子機)

如果您使用一段預先錄製好的待接訊息，您便不需要另外錄製個人的待接訊息。

- 1 **【■】** (right soft key 右功能鍵) **# 3 0 2** → **【↕】**: "yes" → **【OK】**
- 2 嗶聲響起後，在距離子機大約20cm處朝麥克風清楚地說話 (最長2分鐘)。
- 3 按下 **【■】** 停止錄音。→ **【☎】**

連接流動電話

你可以透過藍芽Bluetooth®無線技術連接主機和流動電話，以便使用電話系統撥打或接聽流動電話通話。

- 把流動電話放在主機附近的位置。如果流動電話於通話期間和主機距離太近，您可能會聽到噪音。為達到最佳表現，我們建議把流動電話放於距離主機0.6米至3米遠的距離。

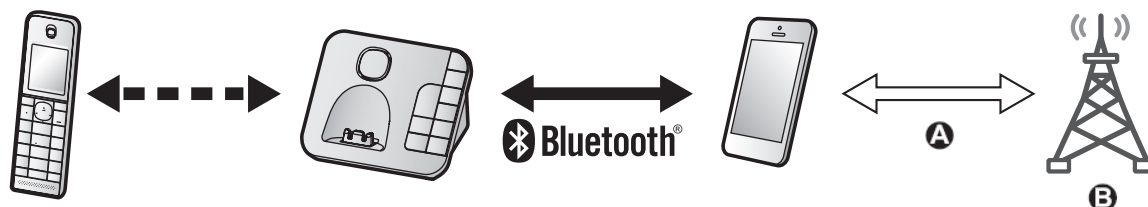

- A 流動電話線路
- B 流動電話服務供應商

與藍芽流動電話進行配對

1 子機:

Mobile 1: 【**■**】 (right soft key 右功能鍵) # 6 2 4 1

Mobile 2: 【**■**】 (right soft key 右功能鍵) # 6 2 4 2

- 當主機上的相應指示燈 (■1/■2) 開始閃爍時，以下步驟必須於5分鐘內完成。

2 您的流動電話:

當相應指示燈 (■1/■2) 正在閃爍時，按照您流動電話的指引進入配對模式。

- 視乎您所持有的流動電話，有可能要求您輸入藍芽PIN碼 (預設: “0000”).

如果你的流動電話顯示屏出現密鑰確認，請按照指示進行。

3 子機:

等待直至聽到長響的嗶聲。

- 可能需要超過10秒去完成配對。
- 當相應指示燈 (■1/■2) 亮起時，流動電話已連接到主機。您便可以進行流動電話通話。

4 【**☎**】

注意:

- 請確保您的流動電話已設置為自動連接到本產品。請參閱您流動電話上的操作說明。

商標



- Bluetooth®文字商標和圖標均為 Bluetooth SIG, Inc. 所有，Panasonic Corporation對該商標的各項使用均已獲授權。其他商標和商標名稱分屬其各自公司所有。

連接流動電話

主機: 1/2 指示燈

狀態	含義
亮起	流動電話已連接。準備撥打或接聽流動電話通話。
閃爍中	<ul style="list-style-type: none">- 流動電話線路正在使用中。- 已從流動電話複製電話簿條目。- 主機正在搜尋配對的流動電話。- 主機正在與流動電話配對。- 流動電話通話正被保留。
快速地閃爍	正在接收流動電話來電。
熄滅	<ul style="list-style-type: none">- 流動電話沒有與主機配對。- 流動電話沒有連接到主機。

子機: 連接流動電話顯示項目

 1	流動電話線路正在使用中。*1 <ul style="list-style-type: none">● 閃爍中: 流動電話通話正被保留。● 快速地閃爍: 正在接收流動電話來電。 *1 相關流動電話線路會在該項目旁顯示。
 2	流動電話已連接。*1 準備撥打或接聽流動電話通話。 <ul style="list-style-type: none">● 當關閉時: 流動電話沒有連接到主機。 *1 相關流動電話線路會在該項目旁顯示。
	<ul style="list-style-type: none">- 該線路已進行流動電話通話。- 流動電話線路已選作設定。

連接/中斷連接流動電話

自動連接到藍芽裝置(流動電話或耳機)

如果連接中斷後，本裝置會於固定時間間隔自動重新連接到流動電話。
要改變時間間隔 (預設: “1 min ” (1分鐘))，請參閱操作說明。

- 當3部藍芽裝置(2部流動電話及1部耳機)配對至主機時，只有2部藍芽裝置能夠與主機同時使用，而主機將與其他藍芽裝置中斷連接。要自動恢復連接到藍芽裝置，請保留開啟自動連接。

手動連接/中斷連接流動電話

如果你暫時不會使用已配對的連接流動電話功能 (例如: 你不希望裝置在你流動電話線路接收通話時響起)，你可以從主機中斷流動電話的連接。

如果你想再使用時，重新連接流動電話到主機。

- 即使已配對的流動電話已從主機中斷連接，如果在自動連接時間間隔時位於主機的範圍內，流動電話可能會自動連接到主機。
- 已中斷連接的流動電話並非與主機取消配對，所以並不需要重新與主機進行配對。

1 連接/中斷連接:

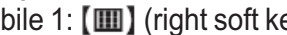
Mobile 1:  (right soft key 右功能鍵)  (長響的嗶聲)

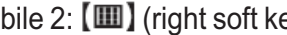
Mobile 2:  (right soft key 右功能鍵)  (長響的嗶聲)

2

連接流動電話

僅限流動電話線路模式 (如果你不會使用固網電話) (子機)

如果你不會使用固網電話，可設定為僅限流動電話線路模式以便使用本機。

- 如果您開啟了“**Mobile Line Only Mode 僅限流動電話線路模式**”，請將電話線從主機中斷連接。否則“**Mobile Line Only Mode 僅限流動電話線路模式**”將不能被啟動。

1 **[■]** (right soft key 右功能鍵) **#157**

2 開啟:

[↕]: “on” → **[OK]** → **[↕]**: “yes” → **[OK]**

關閉:

[↕]: “off” → **[OK]**

電話簿 (子機)

新增項目	<ol style="list-style-type: none">1 [□] → [■]2 [↕]: “New Entry 新項目” → [OK]3 [↕]: “(Name) 姓名” → [OK]4 輸入對方的姓名*(最多16位字元)。 → [OK]5 [↕]: 選擇想要的電話號碼位置。 → [OK]6 輸入對方的電話號碼 (最多24位字元)。 → [OK]7 [↕]: 選擇想要的標籤。 → [OK]<ul style="list-style-type: none">● 要儲存2或3個電話號碼，重覆步驟5-7。8 [↕]: 選擇組別的現有設定 → [OK]9 [↕]: 選擇想要的組別 → [OK]10 [↕]: “<Save>儲存” → [OK] → [☎]
撥打電話	<ol style="list-style-type: none">1 [□] → [↕]: 選擇想要的項目。2 撥打流動電話: 當只有一部已配對的流動電話: [■] → [↕]: 選擇想要的電話號碼。 → [↶] 或 當有兩部已配對的流動電話: [■] → [↕]: 選擇想要的電話號碼。 → [↶] → [↕]: 選擇想要的流動電話。 → [OK]撥打固網電話: [↶] → [↕]: 選擇想要的電話號碼。 → [↶]

*只適用於英文

基本操作	
撥打/接聽電話 (子機)	
撥打流動電話	1 撥出電話號碼 → [■] ● 當設定為僅限流動電話線路模式時，你可以選擇按 [↶]/[☎] 代替 [■] ● 當只有一部已配對的流動電話，裝置會開始撥出。 2 當有兩部已配對的流動電話： [↕] : 選擇想要的流動電話。→ [OK]
撥打固網電話	撥出電話號碼。→ [↶]/[☎]
接聽來電	[↶]/[☎]/[NR]
結束通話	[☎]
調整聽筒或揚聲器音量	通話時連續地按 [▲] 或 [▼] 。
使用重撥記錄撥打電話	1 [☎] → [↕] : 選擇想要的項目。 2 撥打流動電話: 當只有一部已配對的流動電話: [■] 或 當有兩部已配對的流動電話: [■] → [↕] : 選擇想要的流動電話。→ [OK] 撥打固網電話: [↶]/[☎]
調整鈴聲音量 (流動電話線路/固網電話線路)	連續地按 [▲] 或 [▼] 以選擇想要的鈴聲音量。
固網電話錄音系統(主機)	
開啟/關閉錄音	按 [☎] 以開啟/關閉錄音系統。
聽取留言	[▶■]
固網電話錄音系統(子機)	
聽取留言	聽取新留言: [■] (right soft key 右功能鍵) # 3 2 3 聽取所有留言: [■] (right soft key 右功能鍵) # 3 2 4

使用藍芽裝置

從藍芽流動電話複製電話簿項目 (電話簿轉移)*

你可以從已配對的流動電話或其他流動電話(沒有配對)複製電話簿項目到本機的電話簿。

1 子機: **[☰]** (right soft key 右功能鍵) **# 6 1 8**

2 子機:

從已配對的流動電話複製:

[↕]: 選擇想要的流動電話 → **[OK]**

- 已複製的項目會儲存在流動電話已配對的組別。“Mobile 1” or “Mobile 2”

從其他流動電話(沒有配對)複製:

[↕]: “Other Mobile” (其他流動電話) → **[OK]** → **[↕]**: 選擇您想要複製到的組別。 → **[OK]**

3 當顯示 “Use the Mobile to transfer phone book”(使用流動電話轉移電話簿)時: 跳到步驟 4。
當顯示 “Select Mode”(選擇模式)選單時:

[↕]: Select “Auto”(自動)或 “Manual”(手動)。 → **[OK]**

“Auto”(自動): 從流動電話自動下載所有項目。跳到步驟5。

“Manual”(手動): 複製您選擇了的項目。

- “Select Mode”(選擇模式)選單只會在流動電話支援藍芽連接PBAP(電話簿存取規範)的情況下顯示。
- 即使你選擇了“Auto”(自動)，有些流動電話可能仍然會要求您進行操作。

4 流動電話:

請參閱您流動電話上的操作說明來複製電話簿項目。

- 其他流動電話(沒有配對): 您需要搜尋和選擇主機。有可能要求您輸入藍芽PIN碼(預設:“0000”)。如果您的流動電話顯示屏出現密鑰確認，請按照指示進行。

- 已複製的項目會顯示在子機上。

5 子機:

等待直至顯示“Completed”(完成) → **[☎]**

*只適用於英文

使用藍芽裝置

使用藍芽無線耳機 (可選) [僅限於固網電話通話]

把藍芽耳機配對到主機，您便可以在使用固網電話時進行無線免提通話。

- 只有2部藍芽裝置能夠與主機同時使用 (例如: 2條流動電話線路 / 耳機及1條流動電話線路)

配對耳機至主機

1 您的耳機:

把您的耳機設定為配對模式。

- 請參閱您耳機上的操作說明。

2 子機:

【**■**】(right soft key 右功能鍵) **#621**

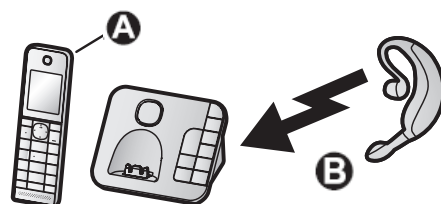

A 使用子機配對

B 配對中

3 如果您的耳機PIN碼是“0000”，跳到步驟4。

如果您的耳機PIN碼不是“0000”，按{**C**}，然後輸入您的耳機PIN碼。

- 一般情況下，預設的PIN碼是“0000”。請參閱耳機上的操作說明。

4 按{OK}，然後等待直至聽到長響的嗶聲。→【**Ⓢ**】

- 當子機上的  指示燈亮起時，耳機可供使用。

使用固網電話操作藍芽無線耳機

有關耳機操作，請參閱您耳機上的操作說明。

■ 以耳機接聽固網電話來電

接聽固網電話時，請參閱耳機上的操作說明開啟您的耳機。

通話完畢後，請參閱耳機上的操作說明關閉您的耳機。

- 如果您無法使用耳機結束通話，按主機上的【**▶■**】。

■ 在主機與耳機之間切換

您可以在聽取主機錄音系統上的留言時進行主機與耳機之間的切換。

- 您只可以從主機切換至耳機

切換至您的耳機:

請參閱您耳機上的操作說明開啟耳機。

設定嬰兒監察器 (需附加子機)

使用被監控的子機 (例如放在嬰兒房間中的子機) 執行設定操作。

以子機監察

內部嬰兒監察功能只適用於子機之間。

- 1 **[☰]** (右功能鍵) **# 2 6 8**
- 2 **[↕]**: “On” (開) → **[OK]**
- 3 **[↕]**: 選擇想要監察的子機號碼。 → **[OK]**
 - 顯示 “**Baby Monitor**”。
 - 顯示已登記的子機名稱或號碼。

注意:

當這個功能啟動後, 其他子機可以透過對講通話聽到被監察的子機。

從外線監視

■ 從電話簿撥號:

- 1 **[☰]** (右功能鍵) **# 2 6 8**
- 2 **[↕]**: “On” → **[OK]**
- 3 **[↕]**: 選擇 “External” 從外線監視。 → **[☰]** → **[☰↔]**
- 4 **[↕]**: “Phonebook” → **[OK]**
- 5 **[↕]**: 選擇電話簿項目。 → **[OK]** 2 次
 - 將會顯示 “**Baby Monitor**”。

■ 輸入電話號碼:





- 1 **[☰]** (右功能鍵) **# 2 6 8**
- 2 **[↕]**: “On” → **[OK]**
- 3 **[↕]**: 選擇 “External” 從外線監視。 → **[☰]** → **[☰↔]**
- 4 **[↕]**: “Manual” → **[OK]**
- 5 輸入想要的名稱。 → **[OK]**
- 6 輸入想要的號碼。 → **[OK]** 2 次
 - 將會顯示 “**Baby Monitor**”。

注意:









- 顯示已登記的名稱/號碼。

關閉嬰兒監視器

當嬰兒監視器的設置為“On”時，負責監視的子機便不能使用。

- 1 按下負責監視的子機上的【】。
- 2 【】：“On/Off” → 【OK】
- 3 【】：“Off” → 【OK】 → 【】

刪除外線監視號碼

- 1 按下負責監視的子機上的【】。
- 2 【】：“On/Off” → 【OK】
- 3 【】：“On” → 【OK】
- 4 【】：選擇外線。 → 【】
- 5 【】 → 【】：“Erase” → 【OK】
- 6 【】：“Yes” → 【OK】 → 【】

回應嬰兒監視器

當透過子機監視:

按【】接聽來電。

如果您想回應負責監察的子機，請按下【】。

當透過外線監視:

若要接聽來電，請跟隨您電話的指示。

如果您想回應負責監察的子機，請按下【】1 使用音頻撥號。

您可以按下【】0 關閉嬰兒監視器。

注意：

- 在負責監視的子機開始撥號的2分鐘後，監視子機和監視電話線之間的通訊會自動關閉。